

BSZ (Bibliotheksservice-Zentrum)

BSZ



Bibliotheksservice Zentrum
Baden-Württemberg

Einsatz von Imdas-Pro im Muisis-Projekt: aktueller Stand und Planung der Weiterentwicklung

- **Änderungen des letzten Jahres**
- **aktueller Stand**
- **weitere Planungen**

- **Technische Installation**
- **AP2**
- **AP3 (teilweise)**
- **Bibliotheksschnittstelle**

Terminal/Server-Farm

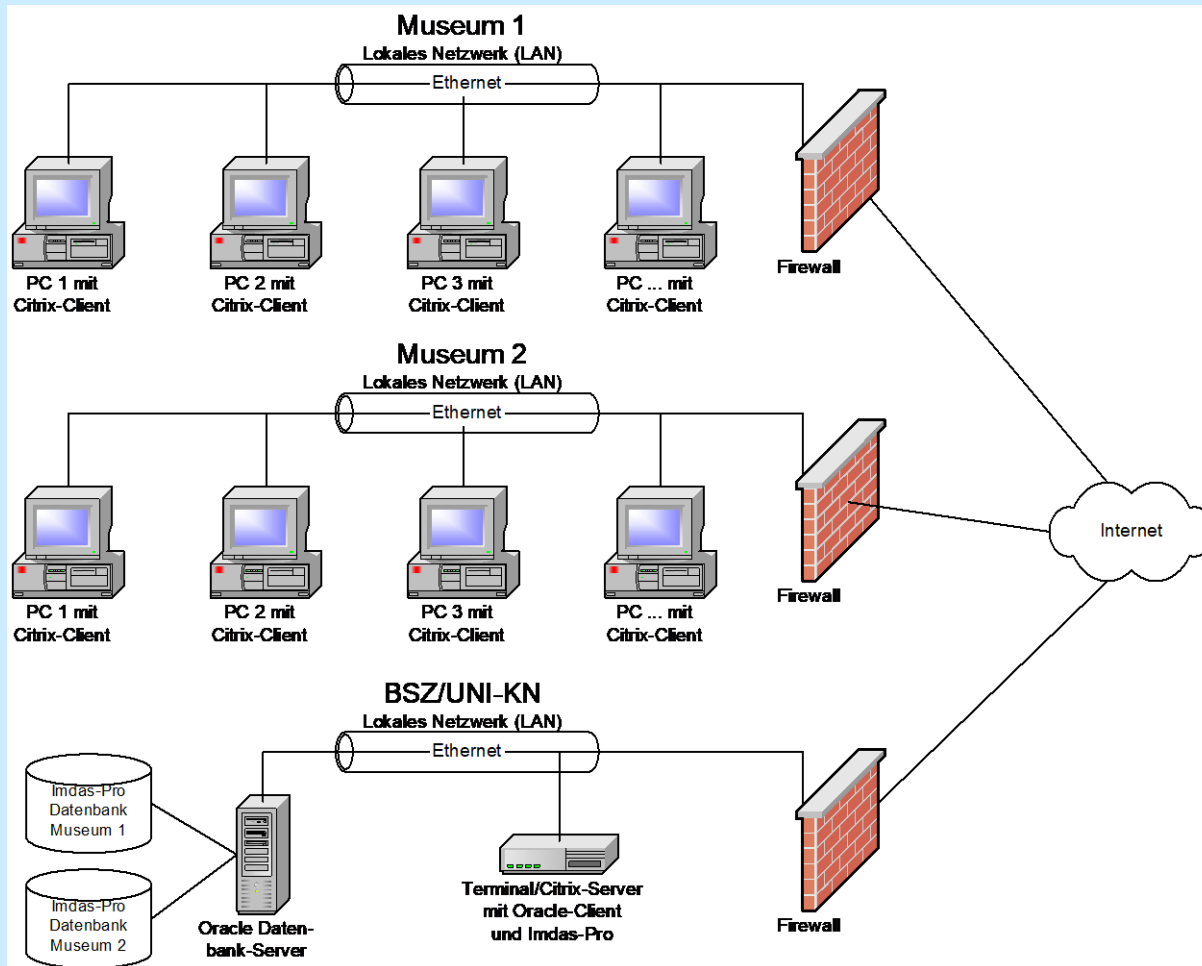

- neue Felder im Maskenkopf
- bereichsübergreifende Recherche
- Rollen/Funktionen von Personen
- Speicherung von Recherchen und Objektliste
- Thesaurus: Verweisbegriffe
- erweitertes Eingangsbuch
- Bereich „Konvolut“
- etc.

- differenziertere Rechtevergabe (Sammlungen, Thesauri)
- Sortierung von Personen- u. Ortsdaten
- differenzierte Recherche nach Ortstypen, Rollen/Funktionen von Personen und Datumstypen
- Verlängerung bestimmter Felder
- etc.

- Inventar Graphik
- Inventar Gemälde/Skulptur
- Bezeichnungen
- Ikonographie
- Inventar Rahmen
- Inventar Technik

- Server-Installation und Betreuung im Rechenzentrum der Universität Konstanz
- Unterstützung bei der Installation der Client-Software
- laufende Datensicherung
- technische Beratung
- Schulungen
- Systemtests und Abnahme bei neuen Versionen der Software
- Verhandlungsführung mit der Firma JR über die Weiterentwicklung von IMDAS-Pro
- Konfigurationsarbeiten an IMDAS-Pro, Import von Thesauri, Benutzereinrichtung, Rechtevergabe etc.
- Teilnahme der Museumsbibliotheken am SWB-Verbund
- etc.

Teilnahme an SWD-Kooperation für Museen u. Archive

Testphase

BSZ

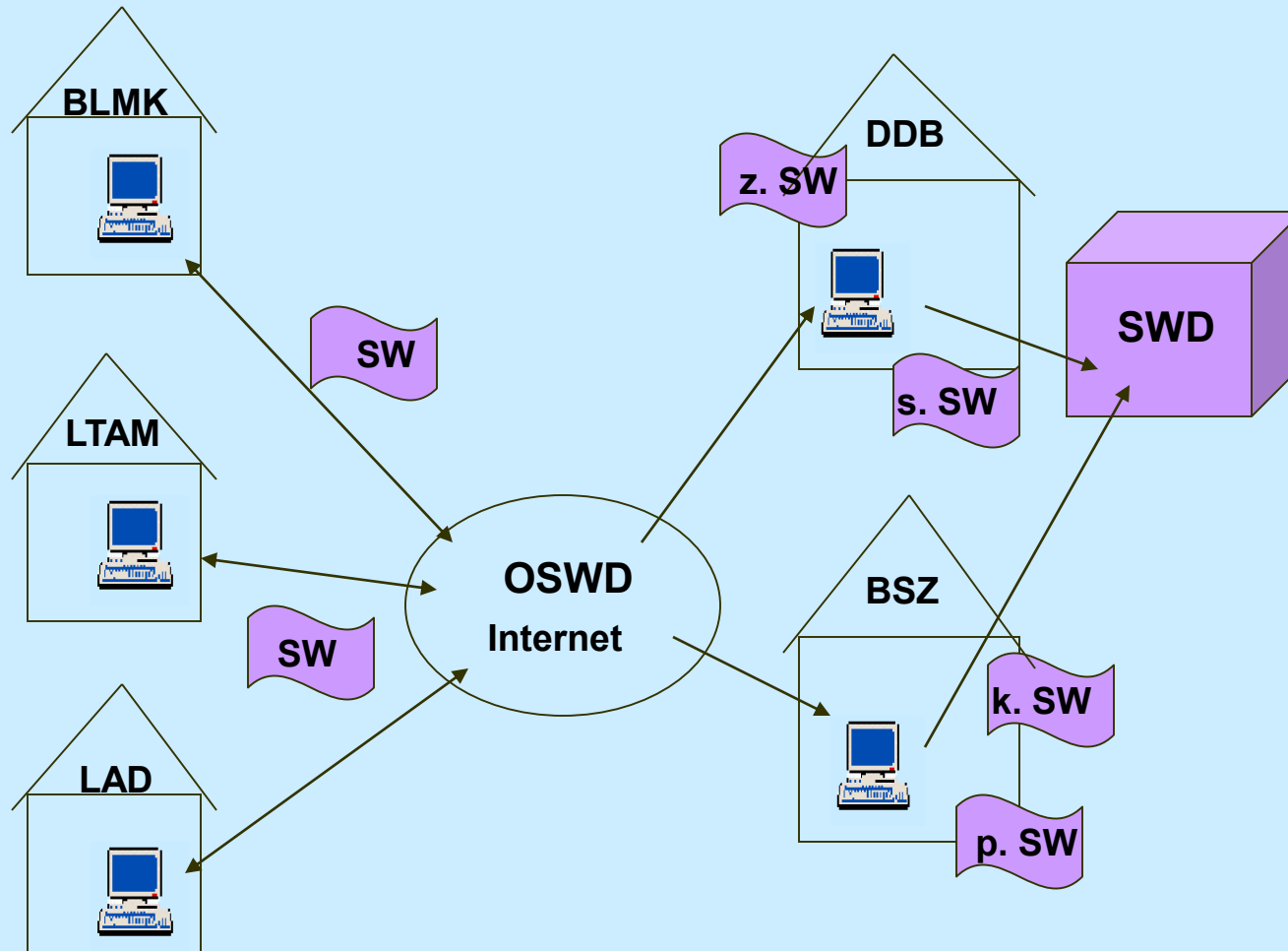

Recherche in der OSWD

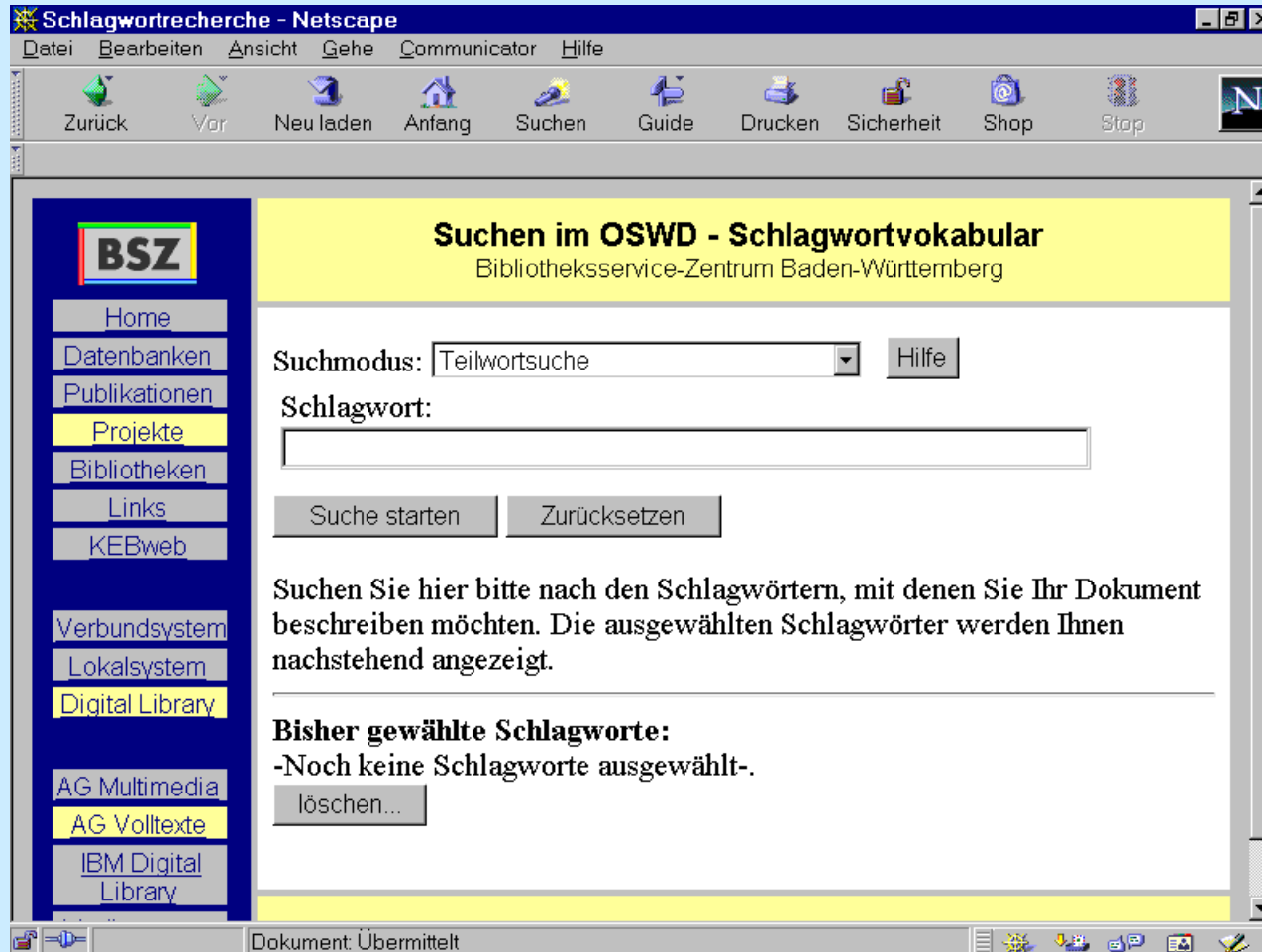

Online-Erfassung von Schlagwortkandidaten

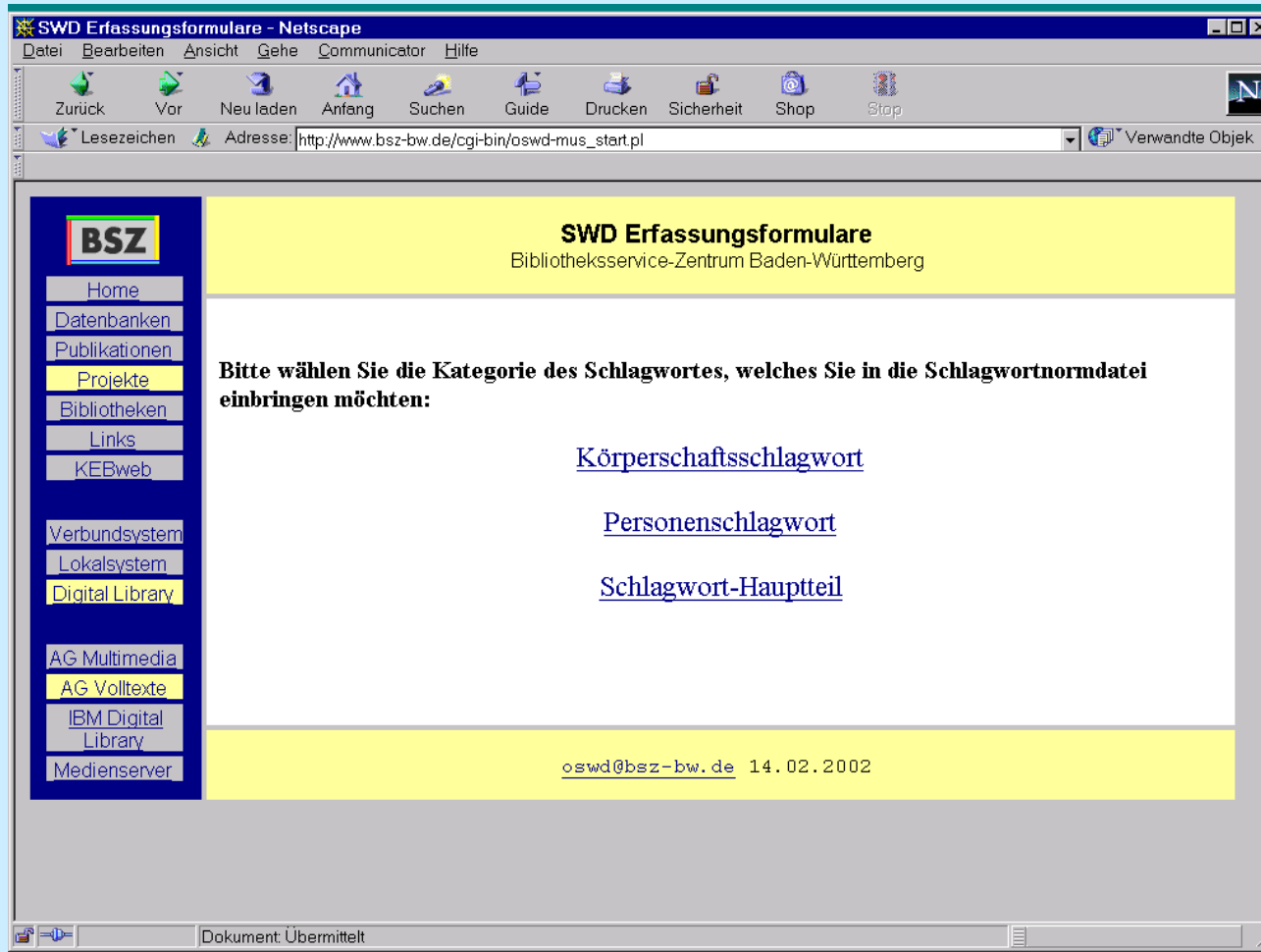

- Archäologische Gesamtansicht
- Medienmasken
- Ausbau der Adressverwaltung
- Bibliotheksschnittstelle
- etc.

Teilnahme an SWD-Kooperation für Museen u. Archive

Routinebetrieb

BSZ

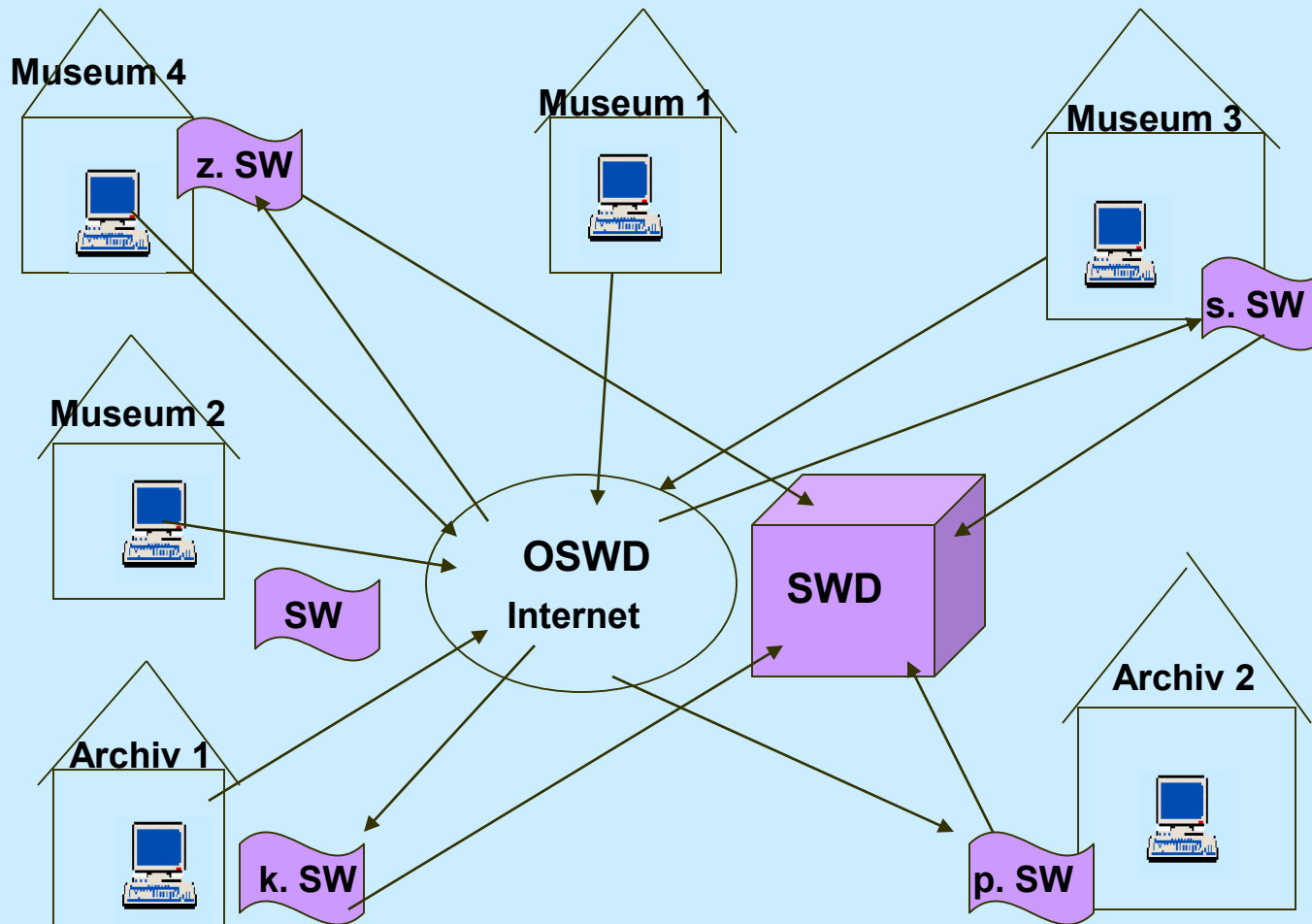

AG Begriffslisten

**Konstituierendes Treffen am
11.4.2002 im BLMK**

Recherche in OSWD und Schlagwortkandidatenliste

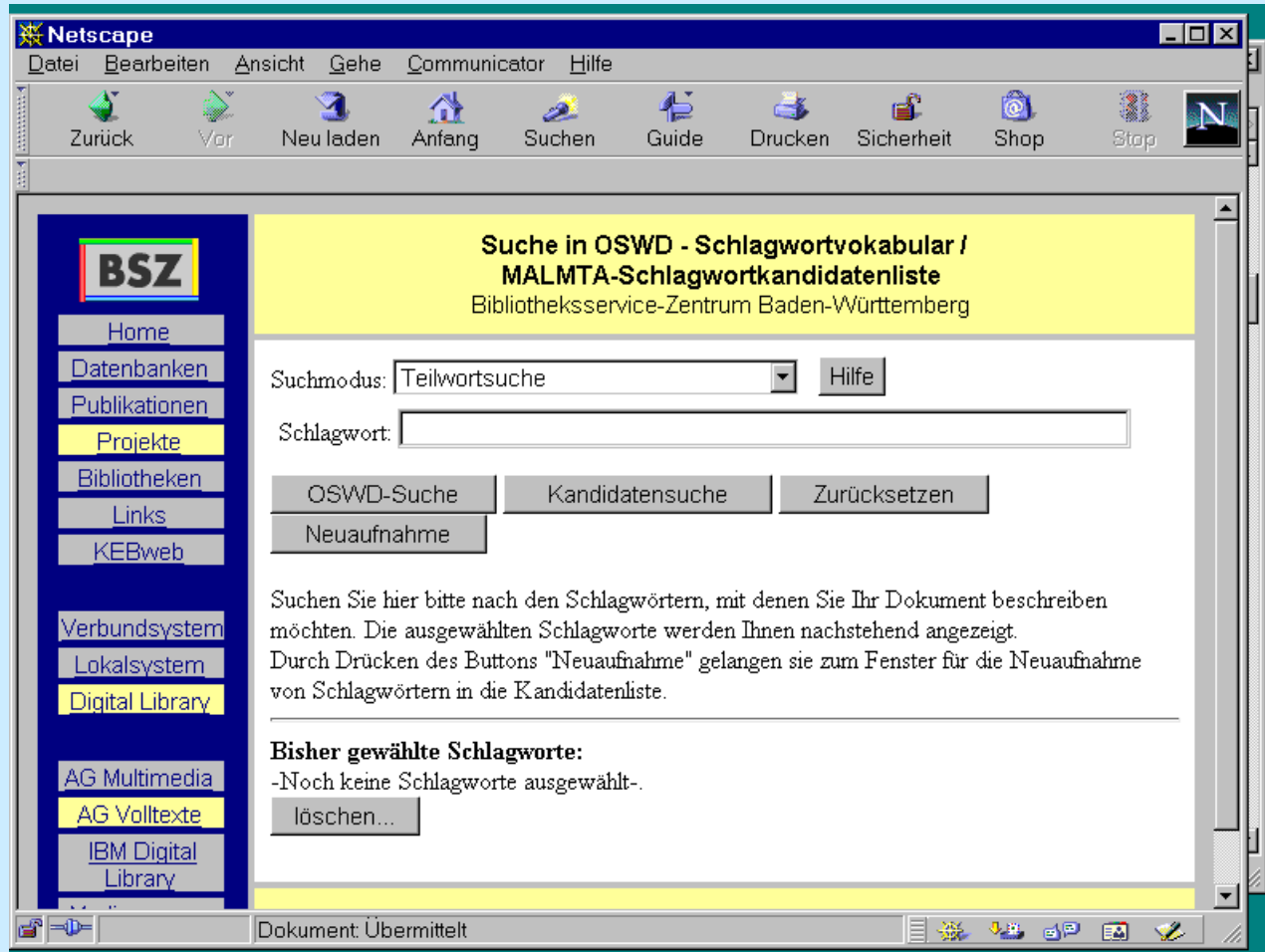

SWD Erfassungsformulare - Microsoft Internet Explorer

File Edit View Favorites Extras ?

Zurück Vorwärts Abbrechen Aktualisie... Startseite Suchen Favoriten Verlauf E-Mail Größe Drucken Bearbeiten

BSZ

[Home](#)

[Datenbanken](#)

[Publikationen](#)

[Projekte](#)

[Bibliotheken](#)

[Links](#)

[KEBweb](#)

[Verbundsystem](#)

[Lokalsystem](#)

[Digital Library](#)

[AG Multimedia](#)

[AG Volltexte](#)

[IBM Digital Library](#)

[Medienserver](#)

SWD Erfassungsformulare

Bibliotheksservice-Zentrum Baden-Württemberg

Bitte wählen Sie die Kategorie des Schlagwortes, welches Sie in die Schlagwortnormdatei einbringen möchten:

[Körperschaftsschlagwort](#)

[Personenschlagwort](#)

[Schlagwort-Hauptteil](#)

oswd@bsz-bw.de 14.02.2002

SWD Erfassungsformular - Microsoft Internet Explorer

Datei Bearbeiten Ansicht Favoriten Extras ?
 Zurück Vorwärts Abbrechen Aktualisie... Startseite Suchen Favoriten Verlauf E-Mail Größe Drucken Bearbeiten

Medienserver

Ansetzung

(*) Hauptschlagwort **Kategorie**

1. Unterschlagwort +

Alternativform

Hauptschlagwort

1. Unterschlagwort +

Verweisungen 

Synonym (1)

Verwandtes Schlagwort (1) 

Übergeordnetes Schlagwort (1) 

Frühere Benennung (1) 

Spätere Benennung (1) 

Definitivische Bezeichnung (1) +

1. Schlagwort 

2. Schlagwort  +

OSWD-Redaktion - Netscape 6

Datei Bearbeiten Anzeigen Suchen Gehe Lesezeichen Aufgaben Hilfe

BSZ

Home
Datenbanken
Publikationen
Projekte
Bibliotheken
Links
KEBweb

Verbundsystem
Lokalsystem
Digital Library

AG Multimedia
AG Volltexte
IBM Digital Library
Medienserver

Redaktion der Schlagwortkandidaten
Bibliotheksservice-Zentrum Baden-Württemberg

Suchmodus:

Schlagwort:

Bisher zur Redaktion gewählte Schlagworte:
-Noch keine Schlagworte ausgewählt-

oswd@bsz-bw.de 14.02.2002

Dokument fertig (3.646 Sek.)

Schlagwort-Kandidatenliste

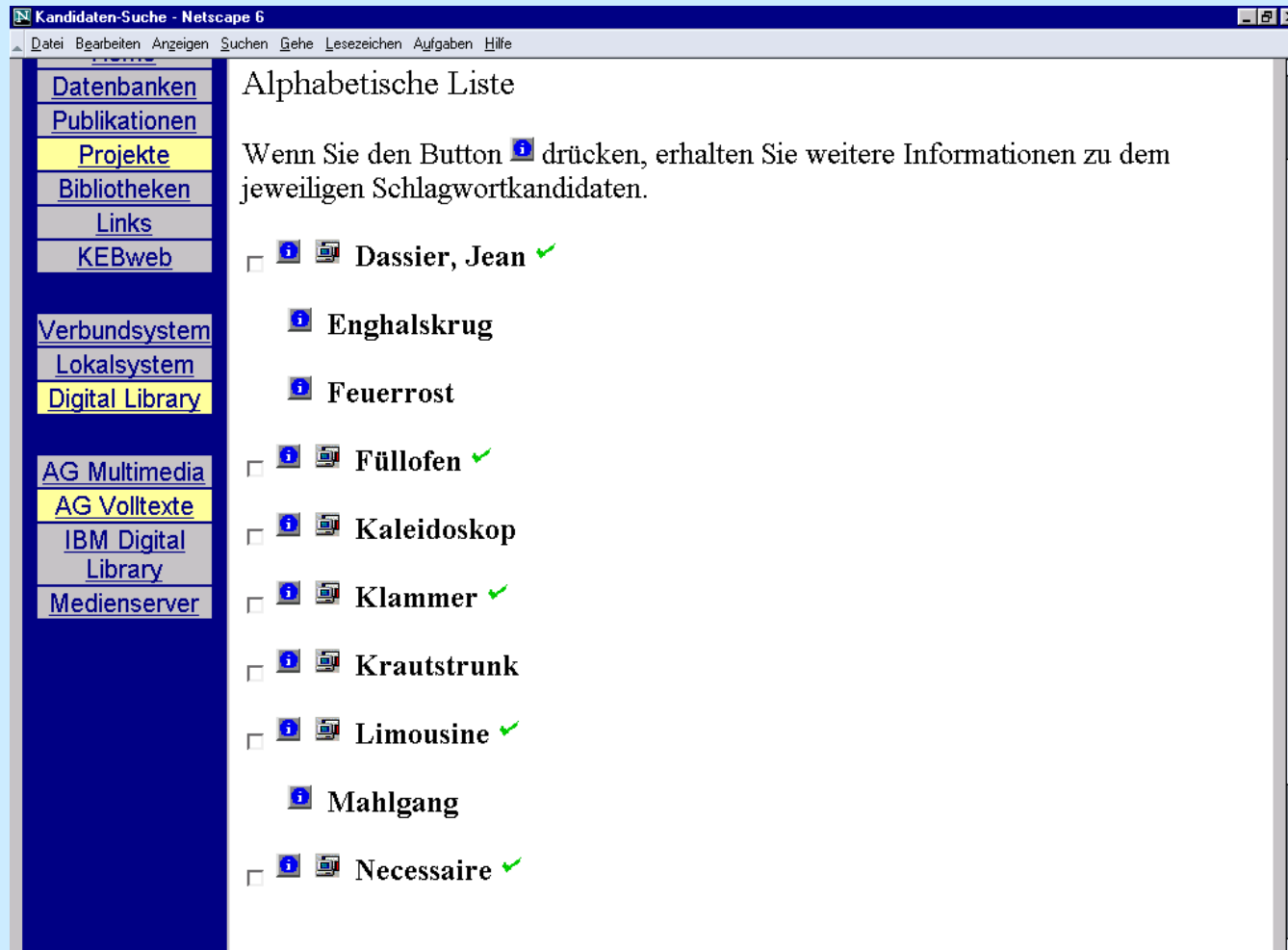

Kandidaten-Suche - Netscape 6

File Bearbeiten Anzeigen Suchen Gehe Lesezeichen Aufgaben Hilfe

Home
 Datenbanken
 Publikationen
 Projekte
 Bibliotheken
 Links
 KEBweb

Verbundsystem
 Lokalsystem
 Digital Library

AG Multimedia
 AG Volltexte
 IBM Digital Library
 Medienserver

Einzelanzeige des Schlagwortkandidaten Nr. 17 (Schlagwort-Hauptteil)

Kandidat laden

Ansetzung		Kategorie
Hauptschlagwort	Kaleidoskop	Sachschlagwort
Verweisungen		
1. Synonym	Schönbildschauer	Sachschlagwort
1. Übergeordnetes Schlagwort	Optisches Spielzeug	Sachschlagwort
Erläuterungen		
Quelle	Brockhaus Enzyklopädie	
Definition	Fernrohrähnliches Spielzeug, bei dem sich beim Drehen bunte Glassteinchen zu verschiedenen Mustern u. Bildern anordnen.	
sonstige Angaben		
Systematik	35	
Ersteller	KABLjd	
Erfassungsdatum	22.01.02	
Status	Erfassung abgeschlossen	
Mailbox-Nachrichten		
1. Nachricht		
Datum	Absender	Mailart

06.03.2002

Dokument fertig (3,916 Sek.)

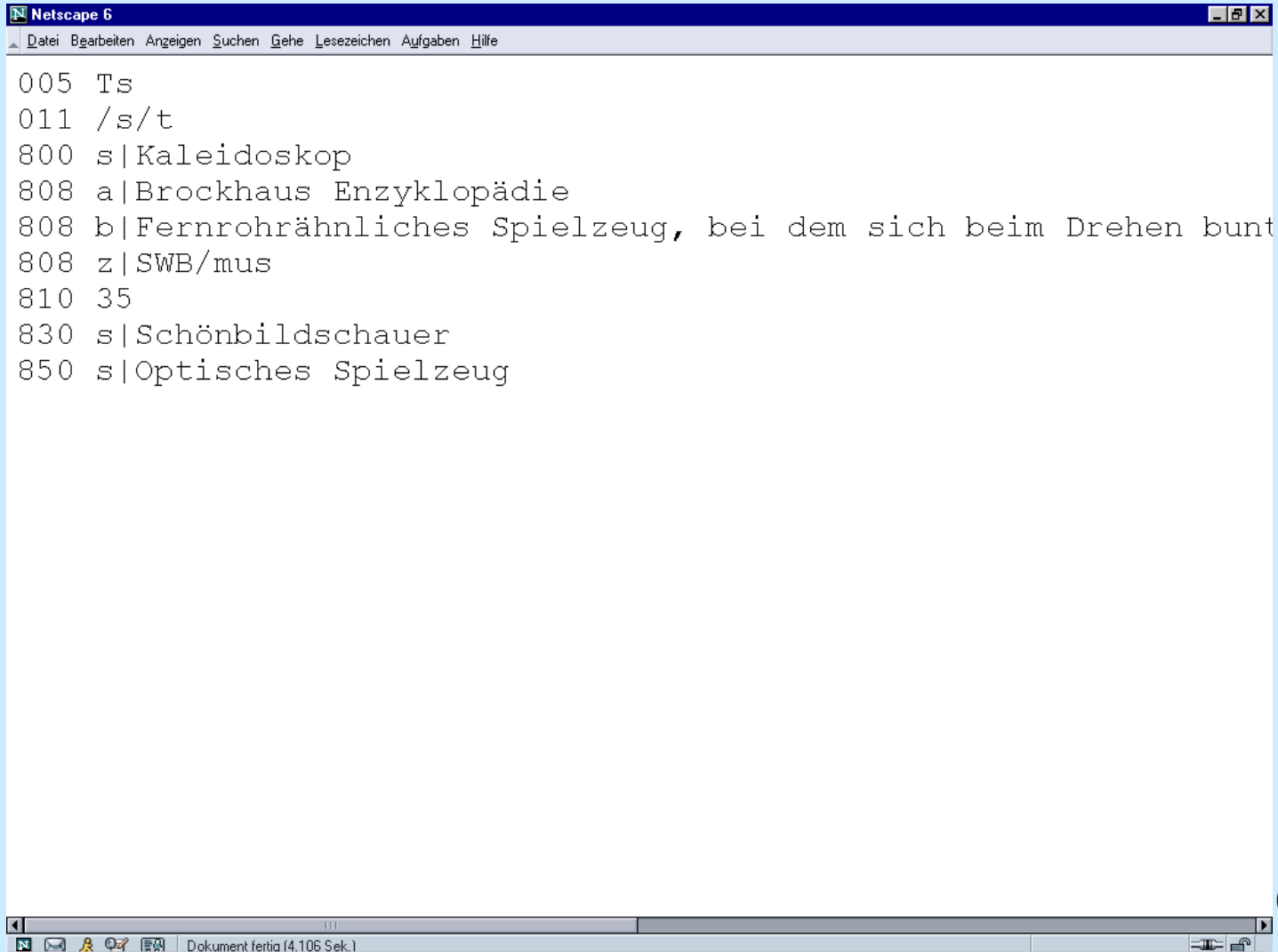

The screenshot shows a Netscape 6 browser window with a menu bar (Datei, Bearbeiten, Anzeigen, Suchen, Gehe, Lesezeichen, Aufgaben, Hilfe) and a search results page. The results are as follows:

```
005 Ts
011 /s/t
800 s|Kaleidoskop
808 a|Brockhaus Enzyklopädie
808 b|Fernrohrähnliches Spielzeug, bei dem sich beim Drehen bunt
808 z|SWB/mus
810 35
830 s|Schönbildschauer
850 s|Optisches Spielzeug
```

The status bar at the bottom indicates the document is 'Dokument fertia (4.106 Sek.)'.

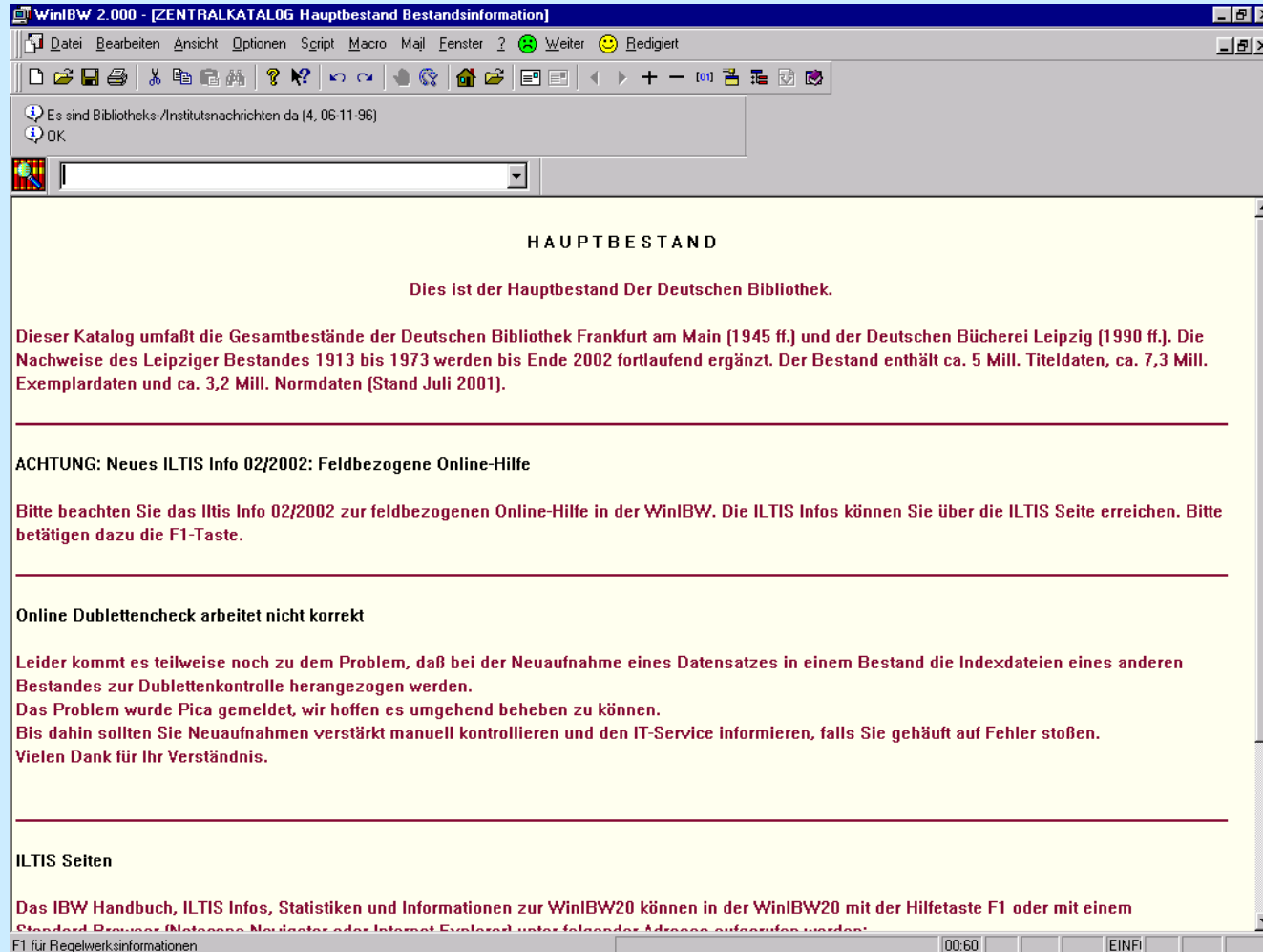

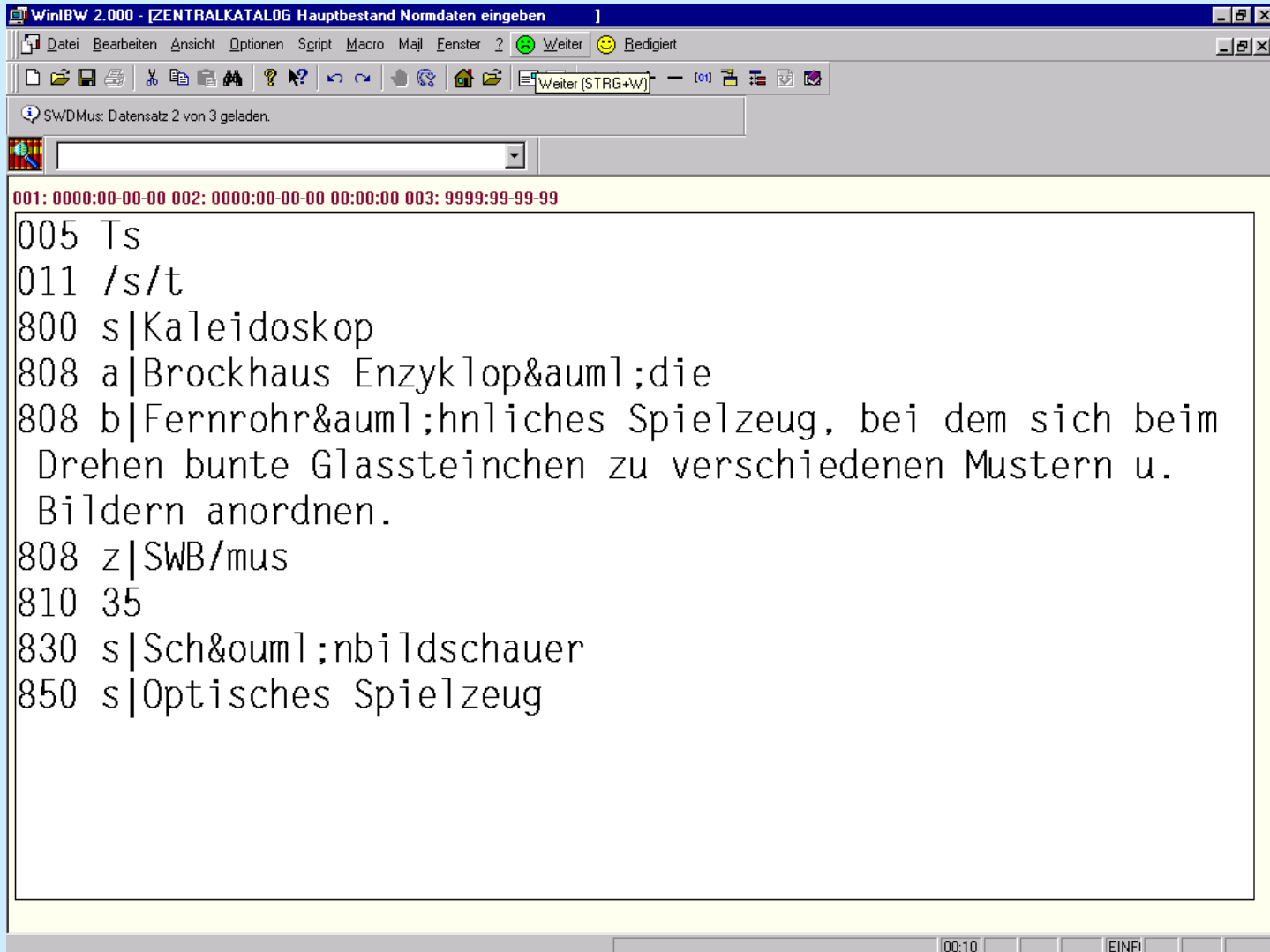

WinBW 2.000 - [ZENTRAKATALOG Hauptbestand Normdaten eingeben]

001: 0000:00-00-00 002: 0000:00-00-00 00:00:00 003: 9999:99-99-99

005 Ts
011 /s/t
800 s|Kaleidoskop
808 a|Brockhaus Enzyklopädie
808 b|Fernrohrähnliches Spielzeug, bei dem sich beim
Drehen bunte Glassteinchen zu verschiedenen Mustern u.
Bildern anordnen.
808 z|SWB/mus
810 35
830 s|Schönbildschauer
850 s|Optisches Spielzeug

00:10 EINF

WinIBW 2.000 - [ZENTRAKATALOG Hauptbestand Vollanzeige]

Datei Bearbeiten Ansicht Optionen Script Macro Mail Fenster ? Weiter Bedigert

OK

SET: S8 [4] TTL: 3 IDN:963917323

Eingabe: 0386:26-02-02 Änderung: 0386:26-02-02 15:11:41 Status: 0386:26-02-02

005 Ts
011 /s/t
021 4675167-1
800 s|Kaleidoskop
808 a|B 1996
808 b|Fernrohrähnliches Spielzeug, bei dem sich beim Drehen bunte Glassteinchen zu verschiedenen Mustern u. Bildern anordnen.
808 z|SWB/mus
810 35
830 s|Schönbildschauer
850 s|Optisches Spielzeug

Start Posteingang - Mi... Netscape 6 BibWork-3.60/0... taz, die tageszeit... Microsoft PowerP... WinIBW 2.00... ILTIS Startseite - ... 15:15

WinBW 2.000 - [ZENTRAKATALOG Hauptbestand Vollanzeige]

Datei Bearbeiten Ansicht Optionen Script Macro Mail Fenster ? Weiter Redigiert

SET: S2 [1] TTL: 1 IDN:963751646

Eingabe: 0386:06-02-02 Änderung: 9999:12-02-02 21:38:52 Status: 1250:07-02-02

005 Ts
011 /s
012 /s
014 1250 :07-02-02
021 4671664-6
800 s|Abbeermaschine
808 a|Vorlage
808 b|Maschine zum Trennen der Weintrauben vom Rappen (dem Stilgerüst)
808 z|SWB/mus
810 32.1a;31.6
830 s|Traubenraspel
850 s|Landmaschine

F1 für Regelwerksinformationen 00:50 EINF

Kandidaten-Suche - Netscape 6

File Bearbeiten Anzeigen Suchen Gehe Lesezeichen Aufgaben Hilfe

BSZ

Home
Datenbanken
Publikationen
Projekte
Bibliotheken
Links
KEBweb

Verbundsystem
Lokalsystem
Digital Library

















AG Multimedia
AG Volltexte
IBM Digital Library
Medienserver

Suchergebnis aus der Schlagwortkandidatenliste

Bibliotheksservice-Zentrum Baden-Württemberg

Alphabetische Liste

Wenn Sie den Button  drücken, erhalten Sie weitere Informationen zu dem jeweiligen Schlagwortkandidaten.

-   Kaleidoskop ✓
-   Klammer ✓
-   Krautstrunk ✓
-   Limousine ✓
-  Mahlgang
-   Necessaire ✓
-   Ofenrohr ✓
-  Planrost
-   Portiere ✓

06.03.2002 27

Dokument fertia (3,745 Sek.)